

Easy Life





Jinny

Tutti i nostri seggiolini sono ideali per l'utilizzo sia nella doccia che nella vasca da bagno.

Le speciali ventose garantiscono stabilità e ne evitano lo scivolamento.

Larghezza: cm. 35

Profondità: cm. 35

Altezza sedile: cm. 33

Diametro del sedile: cm. 32

Regolabile in altezza da cm. 33 a cm. 51

Peso: Kg. 1,5

Portata massima: Kg. 113



Lilly



Tutti i modelli sono regolabili in altezza mediante lo scorrimento dei tubi, con un sistema di blocco a scatto all'altezza desiderata.

Larghezza: cm. 51

Profondità: cm. 51

Altezza: cm. 77 - 87

Altezza schienale: cm. 43

Larghezza sedile: cm. 51

Regolabile in altezza da cm. 36 a cm. 46

Peso: Kg. 3

Portata massima: Kg. 113

Jill



Larghezza: cm. 51

Profondità: cm. 42

Altezza sedile: cm. 35

Larghezza sedile: cm. 51

Regolabile in altezza da cm. 35 a cm. 53

Peso: Kg. 2

Portata massima: Kg. 113



Melbourne



Larghezza: cm. 48

Profondità: cm. 56

Altezza: cm. 72 - cm. 82

Altezza schienale: cm. 37

Larghezza sedile: cm. 41

Altezza sedile: cm. 34

Regolabile in altezza da cm. 34 a cm. 44

Peso: Kg. 2,8

Portata massima: Kg. 113



Sidney

Larghezza: cm. 50
Profondità: cm. 52
Altezza sedile: cm. 34
Larghezza sedile: cm. 41
Regolabile in altezza da cm. 34 a cm. 44
Peso: Kg. 2
Portata massima: Kg. 113



Kate & Katy



Larghezza: cm. 83
Profondità: cm. 61
Altezza: cm. 80 - cm. 91
Altezza schienale: cm. 37
Larghezza sedile: cm. 69
Altezza sedile: cm. 47
Regolabile in altezza da cm. 47 a cm. 58
Peso: Kg. 4,5
Portata massima: Kg. 113

Larghezza: cm. 80
Profondità: cm. 56
Altezza: cm. 80 - cm. 93
Altezza schienale: cm. 42
Larghezza sedile: cm. 66
Altezza sedile: cm. 41
Regolabile in altezza da cm.
41 a cm. 54
Peso: Kg. 5,2
Portata massima: Kg. 113





Ivy

Funzionale e robusta la maniglia per vasca, che garantisce ulteriore supporto e sicurezza per l'entrata e l'uscita dalla vasca da bagno. Facile da applicare sulla maggior parte delle vasche da bagno, grazie alla possibilità di regolazione in larghezza della base.

Larghezza: cm. 18

Profondità: cm. 23

Altezza: cm. 48

Regolazione base da cm. 6 a cm. 11,5

Peso: Kg. 1,6

Portata massima: Kg. 113

Grace & Iris



Il seggiolino da doccia Grace è dotato di una placca di fissaggio al muro. Può essere ribaltato e bloccato in posizione verticale. Il sistema di appoggio al pavimento, regolabile in altezza, garantisce maggiore stabilità e sicurezza.

Larghezza: cm. 48
Profondità: cm. 41
Altezza: cm. 42 - cm. 53
Larghezza sedile: cm. 48
Altezza sedile regolabile da cm. 38 a cm. 49
Peso: Kg. 3
Portata massima: Kg. 113

La maniglia di sicurezza ribaltabile Iris è stata studiata quale appoggio per rialzarsi dal wc.

E' previsto un portarotolo addizionale.

Larghezza: cm. 10

Lunghezza: cm. 74

Altezza: cm. 23

Peso: Kg. 1,8

Portata massima: Kg. 113

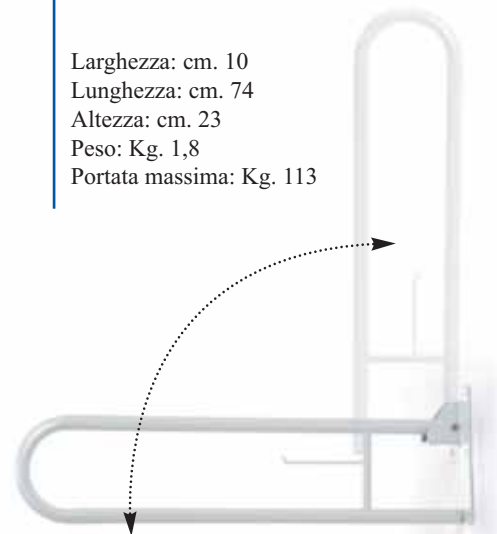

Liddy



Il rialzo stabilizzante Liddy garantisce un sicuro supporto.

E' regolabile in altezza e facile da installare.

Larghezza: cm. 56

Profondità: cm. 47

Altezza: cm. 74

Regolazione della base 11 cm.

Peso: kg. 1,45

Portata massima: Kg. 113

Tina & Stacy



Il rialzo è stato studiato per avere l'altezza del wc ad un livello di comfort ottimale per l'utilizzatore.

Larghezza: cm. 52
Profondità: cm. 43
Altezza totale: cm. 38
Larghezza sedile: cm. 45
Braccioli regolabili da cm. 0,5 a cm. 9
Altezza del rialzo senza braccioli: cm. 11
Peso: Kg. 2,5
Portata massima: Kg. 136



Larghezza: cm. 57
Profondità: cm. 51
Altezza coperchio: cm. 38
Altezza braccioli: cm. 23
Larghezza sedile: cm. 45
Altezza sedile: cm. 43
Altezza (coperchio chiuso): cm. 64
Regolabile in altezza da cm. 44 a cm. 59
Peso: kg. 8,6
Portata massima: Kg. 113





Izzie

Le maniglie per il bagno sono disponibili in differenti lunghezze da cm. 30 a cm. 80, ad eccezione del modello Izzie destro e sinistro che ha no una forma ad “L”.
Ideali come supporto.

Izzie 30, 40, 45, 60, 80

Lunghezza: cm. 30 - 40 - 45 - 60 - 80

Profondità: cm. 7

Peso: Kg. 0,4 - 0,8 - 0,5 - 0,65 - 0,8

Izzie L/R

Lunghezza: cm. 84

Altezza: cm. 48

Profondità: cm. 7

Peso: Kg. 1,1





Pepi

La sedia da bagno modello Pepi è stata ideata per soddisfare le esigenze di igiene dei bambini.

La struttura della sedia Pepi è in alluminio, che garantisce stabilità e durata.

Grazie alla sua versatilità di posizionamento si adatta alle diverse esigenze.

Larghezza: cm. 38

Profondità sedile: cm. 20

Lunghezza totale della superficie per sdraiarsi: cm. 110

Lunghezza supporto regolazione schienale: cm. 63

Portata massima: Kg. 30

Peso: Kg. 3,7

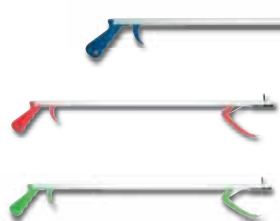

La pinza prensile Nicky è stata progettata quale ausilio per afferrare o raccogliere piccoli oggetti.

Nella parte anteriore è stato posizionato un gancio per indumenti.

Nicky

Larghezza: cm. 1,2

Lunghezza: cm. 76

Altezza: cm. 11

Peso: Kg. 0,15

Colore: nero, rosso, verde, blu





Deambulazione

Vermeiren offre un'ampia scelta di bastoni per l'utilizzo in casa e anche all'esterno.

Esistono modelli pieghevoli e fissi.

Trovate il colore ed il design che preferite e rendete più piacevoli le vostre passeggiate.



Beatrix 0,35 kg
Betty 0,40 kg
Bonny 0,35 kg
Britney 0,35 kg
Mona* 0,35 kg
Mary* 0,40 kg
Maud* 0,40 kg
Monica* 0,35 kg

Regolabili in altezza da cm. 79 a cm. 102
Modello pieghevole o fisso.
Portata massima: Kg. 100 (* Kg. 113)



Lunga da cm. 134 a cm. 154

Media da cm. 114 a cm. 134

Ashley Lunga & Media (Stampella ascellare regolabile)



Beatrix Betty Bonny Britney
- pieghevole -

Mary Maud Mona Monica
- fisso -



Zoë

Altezza: da cm. 75 a cm. 98
misure della base: cm. 26 x 26 x 30
Peso: 0,60 kg

Rollator

Un deambulatore, fisso o con ruote, è l'ausilio ideale e di supporto per una corretta deambulazione.

I diversi modelli sono utilizzabili sia all'interno che all'esterno e sono dotati di seggiolino e/o cestino porta oggetti.

286B

Larghezza: cm. 59

Altezza: cm. 80 - 99

Profondità: cm. 77

Altezza sedile: cm. 56

Larghezza sedile: cm. 37

Peso: Kg. 11,5

Portata massima: Kg. 140



250

Larghezza: cm. 48

Altezza: cm. 70 - 100

Profondità: cm. 55

Altezza sedile: cm. 62

Larghezza sedile: cm. 39

Peso: Kg. 6,5

Portata massima: Kg. 120



201 Delta

Larghezza: cm. 63

Altezza: cm. 87 - 99

Profondità: cm. 58

Peso: Kg. 7

Portata massima: Kg. 130



Lyn & Lyna

Lindsey

Larghezza: cm. 63

Profondità: cm. 54

Larghezza da piegato: cm. 12

Altezza: cm. 79 - 97

Peso: Kg. 2,75

Portata massima: Kg. 113

Opzioni

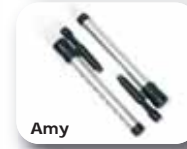

Lyn

Larghezza: cm. 58

Profondità: cm. 48

Larghezza da piegato: cm. 11

Altezza: cm. 81 - 99

Peso: Kg. 2,8

Portata massima: Kg. 113

Lyna (articolato)

Larghezza: cm. 58

Profondità: cm. 48

Larghezza da piegato: cm. 11

Altezza: cm. 81 - 99

Peso: Kg. 2,8

Portata massima: Kg. 113

Lindsey

Sedie da comodo

Vermeiren offre un'ampia gamma di sedie da comodo con o senza ruote.



9062

Larghezza: cm. 62
Profondità: cm. 61
Altezza: cm. 85
Altezza bracciolo: cm. 23
Altezza schienale: cm. 40
Altezza sedile: cm. 50
Profondità sedile: cm. 47
Larghezza sedile: cm. 46
Peso: Kg. 8,7
Portata massima: Kg. 120

139B

Larghezza: cm. 57
Profondità: cm. 82
Altezza: cm. 95
Altezza bracciolo: cm. 24
Altezza schienale: cm. 41
Altezza sedile: cm. 52
Profondità sedile: cm. 42
Larghezza sedile: cm. 42
Peso: Kg. 12,9
Portata massima: Kg. 100



9060

Larghezza: cm. 57
Profondità: cm. 56
Altezza: cm. 82
Altezza bracciolo: cm. 23
Altezza schienale: cm. 36
Altezza sedile: cm. 50
Profondità sedile: cm. 47
Larghezza sedile: cm. 46
Peso: Kg. 7
Portata massima: Kg. 120



Eagle 620-625

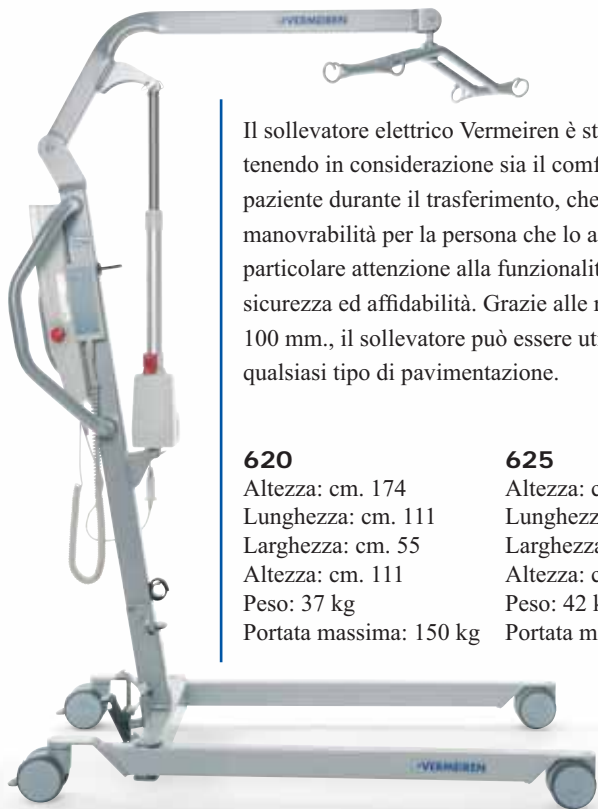

Il sollevatore elettrico Vermeiren è stato studiato tenendo in considerazione sia il comfort del paziente durante il trasferimento, che la manovrabilità per la persona che lo assiste, con particolare attenzione alla funzionalità, sicurezza ed affidabilità. Grazie alle ruote da 100 mm., il sollevatore può essere utilizzato su qualsiasi tipo di pavimentazione.

620

Altezza: cm. 174
Lunghezza: cm. 111
Larghezza: cm. 55
Altezza: cm. 111
Peso: 37 kg
Portata massima: 150 kg

625

Altezza: cm. 184
Lunghezza: cm. 129
Larghezza: cm. 68
Altezza: cm. 111
Peso: 42 kg
Portata massima: 175 kg

MODELLO CON APERTURA PER IGIENE

Disponibile nelle misure
M - L - XL (poliestere - poliestere a rete)

	A	B	C	D
M	78	25	60	30
L	84	26	70	36
XL	91	27	82	44

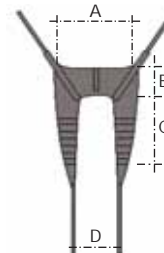

MODELLO CON SUPPORTO TESTA

Disponibile nelle misure
M - L - XL (poliestere - poliestere a rete)

	A	B	C	D	E
M	78	40	45	30	39
L	84	45	50	36	41
XL	91	51	56	44	42

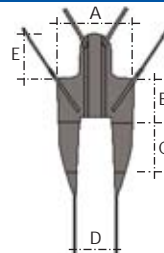

MODELLO STANDARD

Disponibile nelle misure
M - L - XL (poliestere - poliestere a rete)

	A	B	C	D
M	78	40	45	30
L	84	45	50	36
XL	91	51	56	44

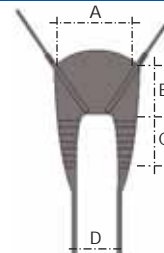



Streeter

Lo Streeter Vermeiren è stato sviluppato per facilitare l'apprendimento della deambulazione. Il particolare sistema delle ruote impedisce di andare indietro, incoraggiando l'utilizzatore a camminare in avanti. Questo sistema è reversibile e può quindi essere adattato per andare in avanti o indietro. Il telaio in alluminio si piega interamente per facilitare il trasporto ed il magazzinaggio.



Medium

Altezza: cm. 47-60
Profondità: cm. 19
Larghezza da piegato: cm. 17
Larghezza base: cm. 55
Larghezza tra impugnature:
cm. 36
Peso: Kg. 5
Portata massima: Kg. 65

Large

Altezza: cm. 60-73
Profondità: cm. 96
Larghezza da piegato: cm. 21
Larghezza base: cm. 59
Larghezza tra impugnature:
cm. 40
Peso: Kg. 5,7
Portata massima: Kg. 80

X-large

Altezza: cm. 72-90
Profondità: cm. 102
Larghezza da piegato: cm. 21
Larghezza base: cm. 63
Larghezza tra impugnature:
cm. 43
Peso: Kg. 6,4
Portata massima: Kg. 90

Mini

Altezza: cm. 46-57
Profondità: cm. 74
Larghezza da piegato: cm. 20
Larghezza base: cm. 53
Larghezza tra impugnature:
cm. 34
Peso: Kg. 4,75
Portata massima: Kg. 50



Rampe

Kit di rampe componibili, adattabili in ogni situazione.

L'unica accortezza da utilizzare, è quella di misurare l'altezza dell'ostacolo da superare e decidere quale modello si adatta meglio.



691

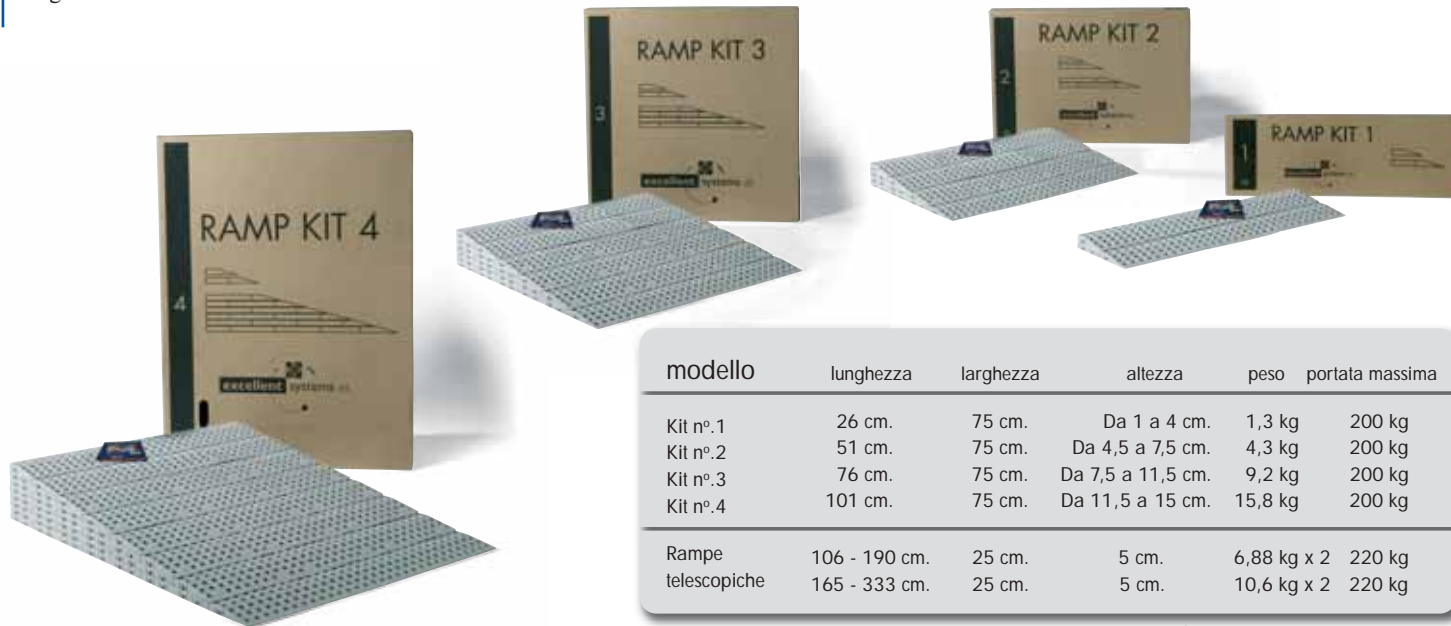

modello	lunghezza	larghezza	altezza	peso	portata massima
Kit n°.1	26 cm.	75 cm.	Da 1 a 4 cm.	1,3 kg	200 kg
Kit n°.2	51 cm.	75 cm.	Da 4,5 a 7,5 cm.	4,3 kg	200 kg
Kit n°.3	76 cm.	75 cm.	Da 7,5 a 11,5 cm.	9,2 kg	200 kg
Kit n°.4	101 cm.	75 cm.	Da 11,5 a 15 cm.	15,8 kg	200 kg
Rampe telescopiche	106 - 190 cm. 165 - 333 cm.	25 cm. 25 cm.	5 cm. 5 cm.	6,88 kg x 2 10,6 kg x 2	220 kg 220 kg

I kit 2,3,4 sono forniti con il cd-rom di installazione



V-drive

nuovo

Il sistema V-Drive semplifica i vostri spostamenti con la carrozzina manuale. Il V-Drive sostituisce tutto il lavoro di spinta fatto dall'accompagnatore. Superare una ripida collina, una strada dissestata o semplicemente fare una gita all'aperto.... V-Drive è l'ideale per tutto questo!

Sono disponibili due versioni del V-Drive: versione standard (per persone fino a Kg. 135), versione rinforzata (per persone fino a Kg. 200)

Larghezza sedile: cm. 39 - 48
(cm. 50 - 60 rinforzata)
Velocità massima: 6 km/h
Pendenza massima: 8°
Autonomia: ca. 15 km
Alimentazione: 150 W
(200 W rinforzata)
Batteria: 2 x 12 V 12 Ah
Peso: Kg. 11,8 (senza batteria)
Portata massima: Kg. 135
(Kg. 200 rinforzata)



Gli indispensabili

In alcuni casi si ha la necessità di proteggere una parte degli arti durante l'utilizzo la carrozzina.

Vermeiren offre una gamma completa di protezioni in gel per far fronte a queste esigenze.



V10 Protezione per le gambe
tubo pedane (paio)



V20 Protezione per cinture
di sicurezza (set)



V24 Protezione tubo appoggiagambe
lunghezza 300 mm (paio)



V26 Protezione per
appoggiapolpacci (pezzo)



V12 - V14 Protezione tubo
150 mm - 200 mm (paio)



V16 Protezione per il tallone (paio)



V28 Protezione per piede
150 mm x 200 mm (paio)



V18 Protezione per impugnature (paio)



V34 Cuscinetto adesivo ovale
120 x 300mm (paio)



V22 - Protezione per braccio
340 mm (paio)



V30 Cuscinetto adesivo ovale
80 x 100mm (paio)



V36 Cuscinetto adesivo ovoidale (pezzo)



V38 Protezione per imb. bracciolo
90 x 300 mm (paio)



V40 Protezione per ginocchio
(\varnothing 100 mm) (paio)



V32 Cuscinetto adesivo ovale
100 x 200mm (paio)



ONTARIO

Larghezza: cm. 81

Larghezza sedile: cm 45

Altezza bracciolo: cm. 18

Altezza sedile: cm. 46

Altezza totale: cm. 112

Lunghezza totale: cm. 92

Profondità sedile: cm. 50

Altezza schienale: cm. 75

Peso: Kg. 57

Portata massima: Kg. 200

La poltrona elevabile Ontario offre un comfort ottimale a casa. Con una semplice pressione sul pulsante del telecomando, potete rilassarvi, guardare la televisione o fare un riposino e rialzarvi.



Skay

Tessuto



Poltrone elevabili

Le poltrone elevabili Vancouver e Montreal hanno le stesse caratteristiche del modello Ontario, ma possono essere posizionate a solo 10 cm. dal muro, consentendo comunque la reclinazione senza doverle spostare. Scegliete il colore e/o il rivestimento che più si adatta all'interno della vostra casa.

MONTREAL

Larghezza: cm. 79
Larghezza sedile: cm. 45
Altezza bracciolo: cm. 18
Altezza sedile: cm. 50
Altezza totale: cm. 109
Lunghezza totale: cm. 92
Profondità sedile: cm. 53
Altezza schienale: cm. 65
Peso: Kg. 58
Portata massima: Kg. 150

VANCOUVER

Larghezza: cm. 73
Larghezza sedile: cm. 45
Altezza bracciolo: cm. 14
Altezza sedile: cm. 50
Altezza totale: cm. 109
Lunghezza totale: cm. 92
Profondità sedile: cm. 50
Altezza schienale: cm. 65
Peso: Kg. 56
Portata massima: Kg. 150



Sky

V

M

M

Tessuto

V

V

Letti

Una giusta combinazione tra estetica, funzionalità ed affidabilità.

Tutti i modelli sono completi di asta solleva ammalato.



LUNA

Larghezza: cm. 103

Lunghezza: cm. 215

Altezza min. da terra: cm. 40

Altezza max. da terra: cm. 80

Inclinazione parte testa: 83°

Angolazione gambe: 16°

Inclinazione parte piedi: 30°

Misure materasso: cm. 90 x 200

Portata massima: Kg. 140

LUNA BASIC

Larghezza: cm. 103

Lunghezza: cm. 215

Altezza min. da terra: cm. 40

Altezza max. da terra: cm. 80

Inclinazione parte testa: 83°

Angolazione gambe: 16°

Inclinazione parte piedi: 30°

Misure materasso: cm. 90 x 200

Portata massima: Kg. 140

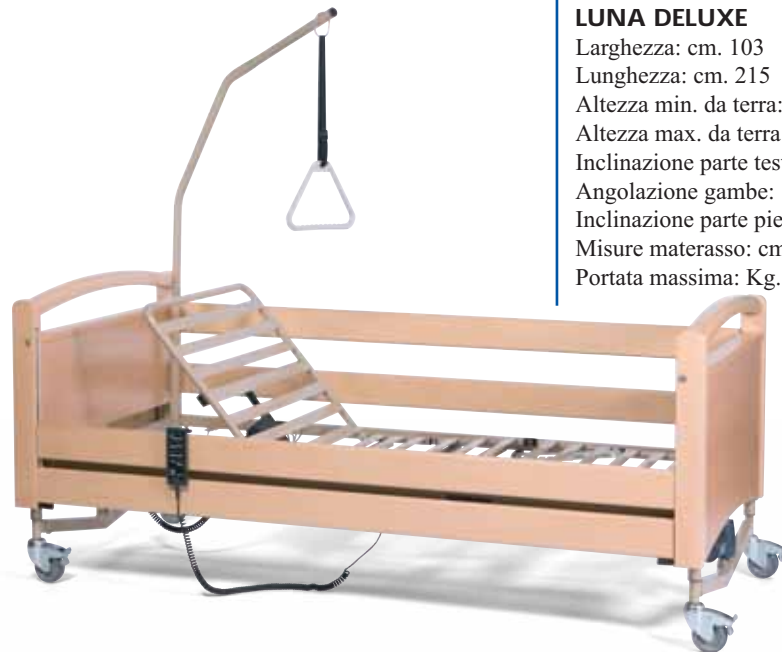

LUNA DELUXE

Larghezza: cm. 103

Lunghezza: cm. 215

Altezza min. da terra: cm. 40

Altezza max. da terra: cm. 80

Inclinazione parte testa: 83°

Angolazione gambe: 16°

Inclinazione parte piedi: 30°

Misure materasso: cm. 90 x 200

Portata massima: Kg. 140



LUNA ULTRALOW

Larghezza: cm. 103

Lunghezza: cm. 224

Altezza min. da terra: cm. 20

Altezza max. da terra: cm. 60

Inclinazione parte testa: 83°

Angolazione gambe: 16°

Inclinazione parte piedi: 30°

Misure materasso: cm. 90 x 200

Portata massima: Kg. 140

Reatime s.r.l.

Via Torino 5

20039 Varedo (MI)

Italia

Tel: +39 0362 55 49 50

Fax: +39 0362 54 30 91

info@reatime.it



Visitate anche il nostro sito Internet: www.reatime.it

distribuito da:

VERMEIREN
Mobilità illimitata